

powerMILL

GÜHRING

ПРОГРАММА УНИВЕРСАЛЬНЫХ ФРЕЗ

Уникальные
ЦЕНА И ЭФФЕКТИВНОСТЬ



PM03

*power***MILL**

Гюринг представляет **ПРОГРАММУ POWERMILL**
полный спектр универсальных фрез, что гарантирует
оптимальное качество по превосходной цене



Уникальные
ЦЕНА И ЭФФЕКТИВНОСТЬ



Уникальные **ЦЕНА И ЭФФЕКТИВНОСТЬ**

Геометрия торца была специально разработана для достижения более высоких показателей скорости съёма металла и стойкости при универсальном применении. Помимо этого фрезы **POWERMILL** оснащаются зарекомендовавшим себя покрытием Гюринг-FIRE.

Геометрия собственной разработки для максимальной производительности!

Высокоточная шлифовка на специально разработанном оборудовании!

Лучший мелкозернистый твердый сплав!

Полная программа фрезерования с универсальным применением по всем материалам!

powerMILL

P	M	K	N	S	H	Изображение инструмента	Z	Направление обработки	Испол. хвостовика	Длина	Режущий материал	Покрытие	d1/mm	Артикул №	Параметры резания см. стр.	Стр.
						Шпоночные фрезы для алюминия XL (2-х зубые)										
					•		2		HA		VHM	○	2,000 - 20,000	19994	28 6	6
					•		2		HB		VHM	○	2,000 - 20,000	19995	28 6	6
					•		2		HA		VHM	○	2,000 - 20,000	19996	28 7	7
					•		2		HB		VHM	○	2,000 - 20,000	19997	28 7	7
						Концевые фрезы (3-х зубые)										
	○		•	○			3		HA		VHM	○	2,000 - 20,000	19992	28 8	8
	○		•	○			3		HB		VHM	○	2,000 - 20,000	19993	28 8	8
						Концевые фрезы (2-х зубые)										
•	•	•	○	•			2		HA		VHM	Ⓡ	2,000 - 20,000	19988	28 9	9
•	•	•	○	•			2		HB		VHM	Ⓡ	2,000 - 20,000	19989	28 9	9
•	•	•	○	•			2		Cyl		VHM	Ⓐ	2,000 - 20,000	19962	28 10	10
•	•	•	○	•			2		HA		VHM	Ⓡ	3,000 - 20,000	19990	28 11	11
•	•	•	○	•			2		HB		VHM	Ⓡ	3,000 - 20,000	19991	28 11	11
						Концевые фрезы (3-х зубые)										
•	•	•	○	•			3		HA		VHM	Ⓡ	2,000 - 20,000	19986	28 12	12
•	•	•	○	•			3		HB		VHM	Ⓡ	2,000 - 20,000	19987	28 12	12
•	•	•	○	•			3		HA		VHM	Ⓡ	2,000 - 20,000	19982	28 13	13
•	•	•	○	•			3		HB		VHM	Ⓡ	2,000 - 20,000	19983	28 13	13
•	•	•	○	•			3		Cyl		VHM	Ⓐ	2,000 - 20,000	19963	28 14	14
•	•	•	○	•			3		HA		VHM	Ⓡ	3,000 - 20,000	19984	28 15	15
•	•	•	○	•			3		HB		VHM	Ⓡ	3,000 - 20,000	19985	28 15	15
						НРС-Концевые фрезы (4-х зубые)										
•	•	•	○	•	○		4		HA		VHM	Ⓡ	3,000 - 20,000	19980	28 16	16
•	•	•	○	•	○		4		HB		VHM	Ⓡ	3,000 - 20,000	19981	28 16	16

P	M	K	N	S	H	Изображение инструмента	Z	Направление обработки	Испол. хвостовика	Длина	Режущий материал	Покрытие	d1/mm	Артикул №	Параметры резания см. стр.	Стр.
---	---	---	---	---	---	-------------------------	---	-----------------------	-------------------	-------	------------------	----------	-------	-----------	----------------------------	------

Концевые фрезы (4-х зубые)

•	•	•	•	•	•		4		HA		VHM	F	2,000 - 20,000	19978	28	17
•	•	•	•	•	•		4		HB		VHM	F	2,000 - 20,000	19979	28	17
•	•	•	•	•	•		4		CuI		VHM	A	2,000 - 20,000	19961	28	18
•	•	•	•	•	•		4		HA		VHM	F	3,000 - 20,000	19976	28	19
•	•	•	•	•	•		4		HB		VHM	F	3,000 - 20,000	19977	28	19

Многозубые концевые фрезы (6-зубые)

•	•	•	•	•	•		6		HA		VHM	F	3,000 - 20,000	19972	28	20
•	•	•	•	•	•		6		HB		VHM	F	3,000 - 20,000	19973	28	20
•	•	•	•	•	•		6		HA		VHM	F	4,000 - 20,000	19974	28	21
•	•	•	•	•	•		6		HB		VHM	F	4,000 - 20,000	19975	28	21

Фрезы с полным радиусом (2-х зубые)

•	•	•	•	•	•		2		HA		VHM	F	2,000 - 20,000	19968	28	22
•	•	•	•	•	•		2		HB		VHM	F	2,000 - 20,000	19969	28	22
•	•	•	•	•	•		2		HA		VHM	F	3,000 - 12,000	19970	28	23
•	•	•	•	•	•		2		HB		VHM	F	3,000 - 12,000	19971	28	23

Черновые фрезы (со стружколомом)

•	•	•	•	•	•		3-4		HA		VHM	F	4,000 - 20,000	19964	28	24
•	•	•	•	•	•		3-4		HB		VHM	F	4,000 - 20,000	19965	28	24
•	•	•	•	•	•		3-5		HA		VHM	F	5,000 - 25,000	19966	28	25
•	•	•	•	•	•		3-5		HB		VHM	F	5,000 - 25,000	19967	28	25

Шпоночные фрезы для алюминия XL (2-х зубые)

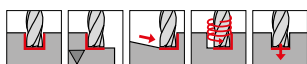
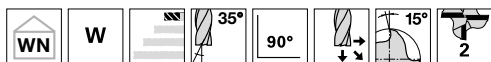

P	
M	
K	
N	•
S	
H	

GÜHRING NAVIGATOR

Параметры резания см. стр. 28

- центральный рез
- со специальной геометрией торца

Режущий материал	VHM	
Покрытие	○	○
Тип	W	W
Форма хвостовика	HA	HB

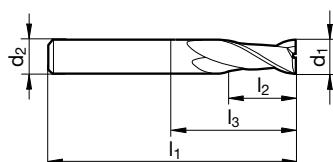

							Артикул №	19994	19995
							Группа скидок	206	206
d1 e8	d2 h6	l1	l2	l3	Z	Код-№.	EUR/шт.		
mm	mm	mm	mm	mm					
2,000	4,000	40,000	3,000	6,400	2	2,000	9,15		
3,000	4,000	40,000	4,000	8,900	2	3,000	9,15		
4,000	6,000	50,000	5,000	10,400	2	4,000	9,15	10,10	
5,000	6,000	50,000	6,000	12,900	2	5,000	9,15	10,10	
6,000	6,000	50,000	7,000	14,000	2	6,000	9,15	10,10	
8,000	8,000	58,000	9,000	22,000	2	8,000	11,05	11,95	
10,000	10,000	66,000	11,000	26,000	2	10,000	14,80	16,15	
12,000	12,000	73,000	12,000	28,000	2	12,000	23,80	25,10	
14,000	14,000	75,000	14,000	30,000	2	14,000	32,65	34,00	
16,000	16,000	82,000	16,000	34,000	2	16,000	35,45	37,60	
18,000	18,000	84,000	18,000	36,000	2	18,000	48,10	50,35	
20,000	20,000	92,000	20,000	42,000	2	20,000	64,20	66,35	

Шпоночные фрезы для алюминия XL (2-х зубые)

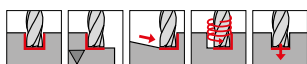
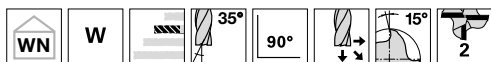

P	
M	
K	
N	•
S	
H	

GÜHRING NAVIGATOR

Параметры резания см. стр. 28

- центральный рез
- со специальной геометрией торца

Режущий материал	VHM	
Покрытие	○	○
Тип	W	W
Форма хвостовика	HA	HB

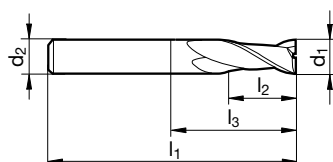

							Артикул №	19996	19997
							Группа скидков	206	206
d1 e8	d2 h6	l1	l2	l3	Z	Код-№.	EUR/шт.		
mm	mm	mm	mm	mm					
2,000	4,000	40,000	7,000	10,400	2	2,000	11,95		
3,000	4,000	50,000	9,000	13,900	2	3,000	11,95		
4,000	6,000	57,000	11,000	16,400	2	4,000	11,95	12,85	
5,000	6,000	57,000	13,000	19,900	2	5,000	11,95	12,85	
6,000	6,000	57,000	13,000	21,000	2	6,000	11,95	12,85	
8,000	8,000	63,000	19,000	28,000	2	8,000	13,60	14,50	
10,000	10,000	72,000	22,000	33,000	2	10,000	23,80	25,10	
12,000	12,000	83,000	26,000	40,000	2	12,000	35,45	36,75	
14,000	14,000	83,000	26,000	41,000	2	14,000	43,15	44,50	
16,000	16,000	92,000	32,000	49,000	2	16,000	57,50	59,75	
18,000	18,000	92,000	32,000	50,000	2	18,000	68,65	70,80	
20,000	20,000	104,000	38,000	58,000	2	20,000	90,75	92,90	

Концевые фрезы (3-х зубые)

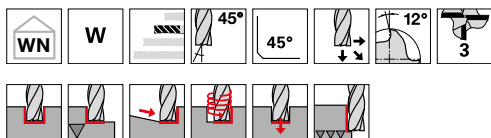

P	
M	○
K	
N	●
S	○
H	

GÜHRING NAVIGATOR

Параметры резания см. стр. 28

- высокопроизводительная фреза с крутой спиралью для особомягкого резания
- центральный рез
- со специальной геометрией торца

Режущий материал	VHM	
Покрытие	○	○
Тип	W	W
Форма хвостовика	HA	HB

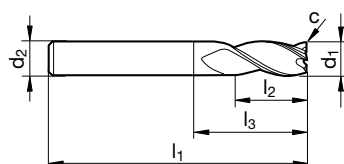

								Артикул №	19992	19993
								Группа скидок	206	206
d1 e8	d2 h6	l1	l2	l3	c	Z	Код-№.	EUR/шт.		
mm	mm	mm	mm	mm	mm x 45°					
2,000	4,000	50,000	6,000	8,900	0,030	3	2,000	12,60		
3,000	6,000	57,000	8,000	11,900	0,050	3	3,000	11,50	12,40	
4,000	6,000	57,000	11,000	14,900	0,060	3	4,000	10,85	11,75	
5,000	6,000	57,000	13,000	18,400	0,080	3	5,000	10,85	11,75	
6,000	6,000	57,000	13,000	21,000	0,090	3	6,000	11,50	12,40	
8,000	8,000	63,000	19,000	27,000	0,120	3	8,000	13,05	13,95	
10,000	10,000	72,000	22,000	32,000	0,150	3	10,000	22,10	23,45	
12,000	12,000	83,000	26,000	38,000	0,180	3	12,000	32,05	33,40	
14,000	14,000	83,000	26,000	38,000	0,210	3	14,000	39,85	41,20	
16,000	16,000	92,000	32,000	44,000	0,190	3	16,000	57,50	59,75	
20,000	20,000	104,000	38,000	54,000	0,240	3	20,000	92,90	95,20	

Концевые фрезы (2-х зубые)

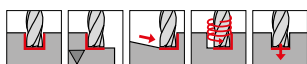
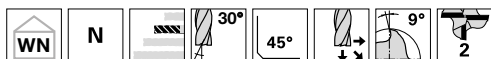

P	•	GÜHRING NAVIGATOR
M	•	
K	•	
N	○	
S	•	
H		<ul style="list-style-type: none"> • центральный рез • со специальной геометрией торца

Параметры резания см. стр. 28

Режущий материал	VHM	
Покрытие	F	F
Тип	N	N
Форма хвостовика	HA	HB

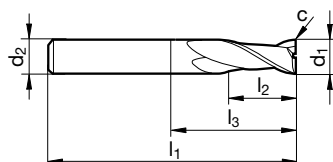

								Артикул №	19988	19989
								Группа скидков	206	206
d1 e8	d2 h6	l1	l2	l3	c	Z	Код-№.	EUR/шт.		
mm	mm	mm	mm	mm	mm x 45°					
2,000	4,000	40,000	6,000	9,400	0,020	2	2,000	14,15		
3,000	4,000	50,000	8,000	12,900	0,030	2	3,000	13,85		
4,000	6,000	50,000	11,000	16,400	0,040	2	4,000	13,60	14,50	
5,000	6,000	50,000	13,000	19,900	0,050	2	5,000	13,60	14,50	
6,000	6,000	50,000	13,000	20,000	0,060	2	6,000	13,25	14,15	
7,000	8,000	60,000	16,000	23,100	0,070	2	7,000	22,10	23,00	
8,000	8,000	60,000	19,000	27,000	0,080	2	8,000	17,70	18,55	
9,000	10,000	70,000	19,000	29,100	0,090	2	9,000	30,95	32,30	
10,000	10,000	70,000	22,000	30,000	0,100	2	10,000	26,00	27,30	
11,000	12,000	75,000	22,000	29,100	0,110	2	11,000	34,30	35,65	
12,000	12,000	75,000	26,000	39,000	0,120	2	12,000	37,10	38,45	
14,000	14,000	75,000	26,000	40,000	0,140	2	14,000	50,35	51,70	
16,000	16,000	75,000	26,000	43,000	0,160	2	16,000	74,15	76,35	
18,000	18,000	100,000	32,000	52,000	0,180	2	18,000	92,90	95,20	
20,000	20,000	100,000	32,000	50,000	0,200	2	20,000	97,40	99,60	

Концевые фрезы (2-х зубые)

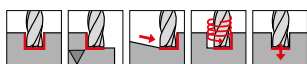
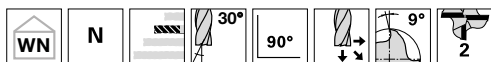

P	•	GÜHRING NAVIGATOR
M	•	
K	•	
N	○	
S	•	
H		• центральный рез

Параметры резания см. стр. 28

Режущий материал	VHM
Покрытие	A
Тип	N
Форма хвостовика	Цил.

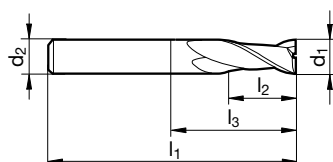

Артикул №							19962
Группа скидок							206
d1 h8	d2 h6	l1	l2	l3	Z	Код-№.	EUR/шт.
mm	mm	mm	mm	mm			
2,000	4,000	40,000	6,000	9,400	2	2,000	12,30
3,000	6,000	45,000	8,000	12,900	2	3,000	10,95
4,000	6,000	45,000	11,000	16,400	2	4,000	12,30
5,000	6,000	50,000	13,000	19,900	2	5,000	10,30
6,000	6,000	50,000	13,000	20,000	2	6,000	13,25
8,000	8,000	60,000	19,000	27,000	2	8,000	17,70
10,000	10,000	70,000	22,000	32,000	2	10,000	26,25
12,000	12,000	75,000	26,000	39,000	2	12,000	37,20
16,000	16,000	75,000	32,000	48,000	2	16,000	61,85
20,000	20,000	100,000	40,000	59,000	2	20,000	97,80

Шпоночные фрезы XL (2-х зубые)

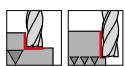
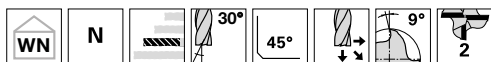

P • **GÜHRING NAVIGATOR**
M • Параметры резания см. стр. 28
K •
N ○
S •
H •

- центральный рез
- со специальной геометрией торца

Режущий материал	VHM	
Покрытие	F	F
Тип	N	N
Форма хвостовика	HA	HB

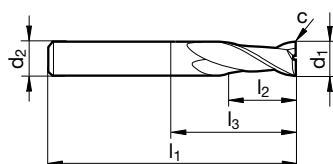

								Артикул №	19990	19991
								Группа скидок	206	206
d1 e8	d2 h6	l1	l2	l3	c	Z	Код-№.	EUR/шт.		
mm	mm	mm	mm	mm	mm x 45°					
3,000	3,000	60,000	20,000	32,000	0,030	2	3,000	16,70		
4,000	4,000	60,000	20,000	32,000	0,040	2	4,000	18,55		
5,000	5,000	75,000	25,000	47,000	0,050	2	5,000	19,70		
6,000	6,000	75,000	30,000	39,000	0,060	2	6,000	19,70	20,60	
8,000	8,000	75,000	30,000	39,000	0,080	2	8,000	37,60	38,55	
10,000	10,000	100,000	40,000	60,000	0,100	2	10,000	45,95	47,30	
12,000	12,000	100,000	45,000	55,000	0,120	2	12,000	70,80	72,15	
14,000	14,000	100,000	45,000	55,000	0,140	2	14,000	91,85	93,20	
16,000	16,000	100,000	45,000	62,000	0,160	2	16,000	113,95	116,25	
18,000	18,000	100,000	45,000	63,000	0,180	2	18,000	132,80	135,00	
20,000	20,000	100,000	45,000	62,000	0,200	2	20,000	153,85	156,00	

Концевые фрезы (3-х зубые)

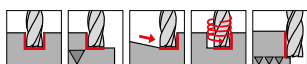
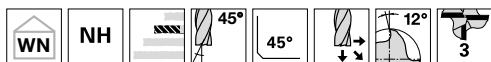

P • **GÜHRING NAVIGATOR**

M • Параметры резания см. стр. 28

K •

N ○

S •

H

- высокопроизводительная фреза с крутой спиралью для особомягкого резания
- центральный рез
- со специальной геометрией торца

Режущий материал	VHM	
Покрытие	F	F
Тип	NH	NH
Форма хвостовика	HA	HB

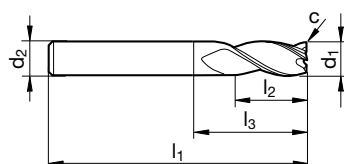

								Артикул №	19986	19987
								Группа скидок	206	206
d1 e8	d2 h6	l1	l2	l3	c	Z	Код-№.	EUR/шт.		
mm	mm	mm	mm	mm	mm x 45°					
2,000	4,000	50,000	6,000	8,900	0,030	3	2,000	15,00		
3,000	6,000	57,000	8,000	11,900	0,050	3	3,000	13,75	14,60	
4,000	6,000	57,000	11,000	14,900	0,060	3	4,000	13,50	14,40	
5,000	6,000	57,000	13,000	18,400	0,080	3	5,000	13,50	14,40	
6,000	6,000	57,000	13,000	21,000	0,090	3	6,000	13,95	14,80	
8,000	8,000	63,000	19,000	27,000	0,120	3	8,000	17,90	18,85	
10,000	10,000	72,000	22,000	32,000	0,150	3	10,000	25,45	26,80	
12,000	12,000	83,000	26,000	38,000	0,180	3	12,000	39,85	41,20	
14,000	14,000	83,000	26,000	38,000	0,210	3	14,000	48,70	50,00	
16,000	16,000	92,000	32,000	44,000	0,240	3	16,000	65,30	67,50	
20,000	20,000	104,000	38,000	54,000	0,300	3	20,000	105,10	107,30	

Концевые фрезы (3-х зубые)

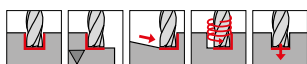
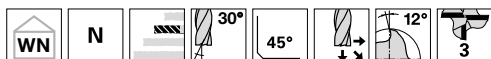

P • **GÜHRING NAVIGATOR**
M • Параметры резания см. стр. 28
K •
N ○
S •
H •

- центральный рез
- со специальной геометрией торца

Режущий материал	VHM	
Покрытие	F	F
Тип	N	N
Форма хвостовика	HA	HB

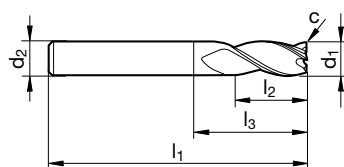

								Артикул №	19982	19983
								Группа скидок	206	206
d1 e8	d2 h6	l1	l2	l3	c	Z	Код-№.	EUR/шт.		
mm	mm	mm	mm	mm	mm x 45°					
2,000	4,000	50,000	6,000	9,400	0,030	3	2,000	13,85		
3,000	6,000	57,000	8,000	12,900	0,050	3	3,000	13,85	14,70	
4,000	6,000	57,000	11,000	16,400	0,060	3	4,000	13,60	14,50	
5,000	6,000	57,000	13,000	19,900	0,080	3	5,000	13,25	14,15	
6,000	6,000	57,000	13,000	21,000	0,090	3	6,000	13,25	14,15	
8,000	8,000	63,000	19,000	27,000	0,120	3	8,000	17,70	18,55	
10,000	10,000	72,000	22,000	32,000	0,150	3	10,000	26,00	27,30	
12,000	12,000	83,000	26,000	38,000	0,180	3	12,000	39,85	41,20	
14,000	14,000	83,000	26,000	38,000	0,210	3	14,000	49,80	51,10	
16,000	16,000	92,000	32,000	44,000	0,190	3	16,000	61,95	64,20	
20,000	20,000	104,000	38,000	54,000	0,240	3	20,000	97,40	99,60	

Концевые фрезы (3-х зубье)

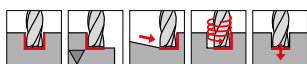
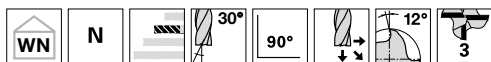

P	•	GÜHRING NAVIGATOR
M	•	
K	•	
N	○	
S	•	
H		<ul style="list-style-type: none"> • центральный рез • со специальной геометрией торца

Параметры резания см. стр. 28

Режущий материал	VHM
Покрытие	A
Тип	N
Форма хвостовика	Цил.

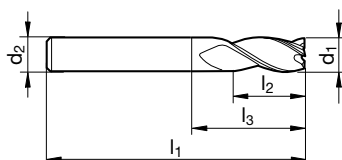

Артикул № **19963**

Группа скидков **206**

d1 h8	d2 h6	l1	l2	l3	Z	Код-№.	EUR/шт.
mm	mm	mm	mm	mm			
2,000	4,000	40,000	6,000	9,400	3	2,000	12,30
3,000	6,000	45,000	8,000	12,900	3	3,000	12,30
4,000	6,000	45,000	11,000	16,400	3	4,000	11,95
5,000	6,000	50,000	13,000	19,900	3	5,000	11,95
6,000	6,000	50,000	13,000	19,000	3	6,000	13,25
8,000	8,000	60,000	19,000	25,500	3	8,000	17,70
10,000	10,000	70,000	22,000	30,000	3	10,000	26,25
12,000	12,000	75,000	26,000	36,000	3	12,000	37,20
16,000	16,000	75,000	32,000	44,000	3	16,000	61,85
20,000	20,000	100,000	40,000	54,000	3	20,000	97,80

Концевые фрезы XL (3-х зубые)

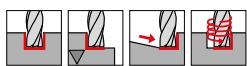
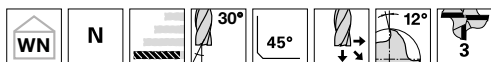

P • **GÜHRING NAVIGATOR**
M • Параметры резания см. стр. 28
K •
N ○
S •
H •

- центральный рез
- со специальной геометрией торца

Режущий материал	VHM	
Покрытие	F	F
Тип	N	N
Форма хвостовика	HA	HB

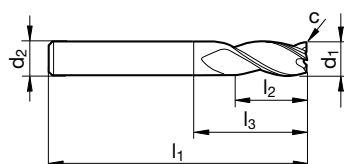

								Артикул №	19984	19985
								Группа скидок	206	206
d1 e8	d2 h6	l1	l2	l3	c	Z	Код-№.	EUR/шт.		
mm	mm	mm	mm	mm	mm x 45°					
3,000	6,000	57,000	12,000	16,900	0,050	3	3,000	22,10	23,00	
4,000	6,000	63,000	19,000	24,400	0,060	3	4,000	23,80	24,70	
5,000	6,000	68,000	24,000	30,900	0,080	3	5,000	26,55	27,40	
6,000	6,000	72,000	24,000	36,000	0,090	3	6,000	34,85	35,75	
8,000	8,000	88,000	38,000	52,000	0,120	3	8,000	44,80	45,75	
10,000	10,000	95,000	45,000	55,000	0,150	3	10,000	58,65	60,00	
12,000	12,000	110,000	53,000	65,000	0,180	3	12,000	84,05	85,40	
14,000	14,000	110,000	53,000	65,000	0,210	3	14,000	120,65	122,00	
16,000	16,000	125,000	63,000	80,000	0,190	3	16,000	158,25	160,40	
20,000	20,000	141,000	75,000	95,000	0,240	3	20,000	206,90	209,10	

НРС-Концевые фрезы (4-х зубые)

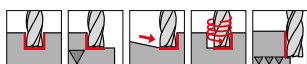
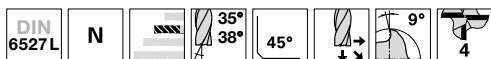

P • **GÜHRING NAVIGATOR**

M • Параметры резания см. стр. 28

K •

N ○

S •

H ○

- высокопроизводительная фреза с переменным углом спирали
- центральный рез

Режущий материал	VHM	
Покрытие	F	F
Тип	N	N
Форма хвостовика	HA	HB

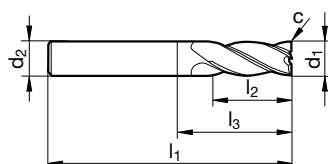

								Артикул №	19980	19981
								Группа скидок	206	206
d1 e8	d2 h6	l1	l2	l3	c	Z	Код-№.	EUR/шт.		
mm	mm	mm	mm	mm	mm x 45°					
3,000	6,000	57,000	8,000	11,400	0,060	4	3,000	17,05	17,90	
4,000	6,000	57,000	11,000	14,900	0,080	4	4,000	17,05	17,90	
5,000	6,000	57,000	13,000	17,400	0,100	4	5,000	17,05	17,90	
6,000	6,000	57,000	13,000	21,000	0,120	4	6,000	20,80	21,70	
8,000	8,000	63,000	19,000	27,000	0,160	4	8,000	28,75	29,70	
10,000	10,000	72,000	22,000	32,000	0,200	4	10,000	43,70	45,00	
12,000	12,000	83,000	26,000	38,000	0,240	4	12,000	55,30	56,65	
14,000	14,000	83,000	26,000	38,000	0,280	4	14,000	75,20	76,55	
16,000	16,000	92,000	32,000	44,000	0,320	4	16,000	96,25	98,50	
20,000	20,000	104,000	38,000	54,000	0,400	4	20,000	149,40	151,55	

Концевые фрезы (4-х зубые)

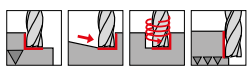
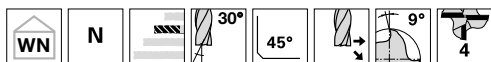

P • **GÜHRING NAVIGATOR**
M • Параметры резания см. стр. 30
K •
N ○
S •
H ○ • центральный рез

Режущий материал	VHM	
Покрытие	Ⓡ	Ⓡ
Тип	N	N
Форма хвостовика	HA	HB

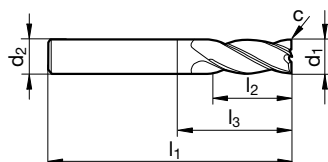

								Артикул №	19978	19979
								Группа скидков	206	206
d1 e8	d2 h6	l1	l2	l3	c	Z	Код-№.	EUR/шт.		
mm	mm	mm	mm	mm	mm x 45°					
2,000	2,000	32,000	8,000	10,000	0,025	4	2,000	10,10		
3,000	3,000	38,000	12,000	15,000	0,050	4	3,000	10,10		
4,000	4,000	40,000	12,000	16,000	0,050	4	4,000	11,05		
5,000	5,000	50,000	15,000	20,000	0,050	4	5,000	11,05		
6,000	6,000	57,000	16,000	21,000	0,050	4	6,000	17,90	18,85	
7,000	8,000	60,000	16,000	23,900	0,100	4	7,000	14,50	15,40	
8,000	8,000	68,000	22,000	32,000	0,100	4	8,000	25,45	26,35	
9,000	10,000	72,000	22,000	28,400	0,100	4	9,000	23,80	25,10	
10,000	10,000	72,000	25,000	32,000	0,100	4	10,000	37,10	38,45	
11,000	12,000	83,000	26,000	27,600	0,100	4	11,000	53,15	54,45	
12,000	12,000	83,000	28,000	38,000	0,100	4	12,000	48,10	49,45	
14,000	14,000	83,000	28,000	38,000	0,150	4	14,000	64,20	65,50	
16,000	16,000	92,000	35,000	44,000	0,150	4	16,000	81,90	84,05	
18,000	18,000	92,000	35,000	44,000	0,150	4	18,000	108,45	110,65	
20,000	20,000	104,000	40,000	54,000	0,150	4	20,000	128,35	130,60	

Концевые фрезы (4-х зубые)

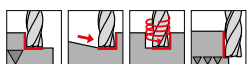
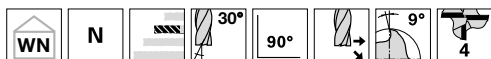

P	•	GÜHRING NAVIGATOR
M	•	
K	•	
N	○	
S	•	
H	○	

• центральный рез

Параметры резания см. стр. 30

Режущий материал	VHM
Покрытие	A
Тип	N
Форма хвостовика	Цил.

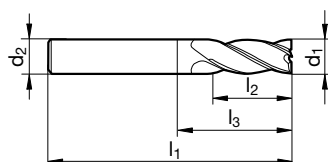

Артикул № **19961**

Группа скидков **206**

d1 h8	d2 h6	l1	l2	l3	Z	Код-№.	EUR/шт.
mm	mm	mm	mm	mm			
2,000	4,000	40,000	6,000	8,900	4	2,000	13,25
3,000	6,000	45,000	8,000	12,400	4	3,000	13,25
4,000	6,000	45,000	11,000	15,900	4	4,000	13,25
5,000	6,000	50,000	13,000	19,400	4	5,000	11,05
6,000	6,000	50,000	13,000	19,000	4	6,000	17,90
8,000	8,000	60,000	19,000	25,500	4	8,000	25,25
10,000	10,000	70,000	22,000	30,000	4	10,000	37,20
12,000	12,000	75,000	26,000	36,000	4	12,000	47,90
16,000	16,000	75,000	32,000	44,000	4	16,000	69,35
20,000	20,000	100,000	40,000	54,000	4	20,000	126,10

Концевые фрезы XL (4-х зубые)

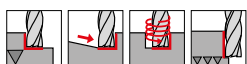
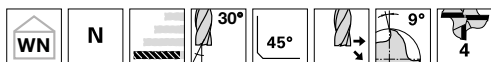

P	•	GÜHRING NAVIGATOR
M	•	
K	•	
N	○	
S	•	
H	○	• центральный рез

Параметры резания см. стр. 30

Режущий материал	VHM	
Покрытие	F	F
Тип	N	N
Форма хвостовика	HA	HB

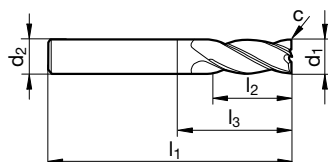

								Артикул №	19976	19977
								Группа скидок	206	206
d1 e8	d2 h6	l1	l2	l3	c	Z	Код-№.	EUR/шт.		
mm	mm	mm	mm	mm	mm x 45°					
3,000	6,000	57,000	15,000	19,900	0,050	4	3,000	19,70	20,60	
4,000	6,000	63,000	19,000	25,400	0,050	4	4,000	22,10	23,00	
5,000	6,000	68,000	24,000	31,400	0,050	4	5,000	23,80	24,70	
6,000	6,000	68,000	24,000	32,000	0,050	4	6,000	29,90	30,75	
8,000	8,000	88,000	38,000	52,000	0,100	4	8,000	30,95	31,85	
10,000	10,000	95,000	45,000	55,000	0,100	4	10,000	44,30	45,60	
12,000	12,000	110,000	53,000	65,000	0,100	4	12,000	70,80	72,15	
14,000	14,000	110,000	53,000	65,000	0,150	4	14,000	84,05	85,40	
16,000	16,000	125,000	63,000	77,000	0,150	4	16,000	106,25	108,45	
18,000	18,000	125,000	63,000	77,000	0,150	4	18,000	130,60	132,80	
20,000	20,000	141,000	75,000	91,000	0,150	4	20,000	139,45	141,65	

Многозубые концевые фрезы (6-зубые)

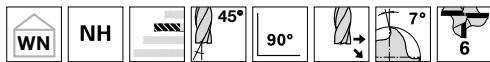

P • **GÜHRING NAVIGATOR**
M • Параметры резания см. стр. 30
K •
N •
S •
H ○ • без центрального реза

Режущий материал	VHM	
Покрытие	F	F
Тип	NH	NH
Форма хвостовика	HA	HB

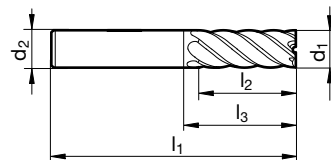

							Артикул №	19972	19973
							Группа скидков	206	206
d1 e8	d2 h6	l1	l2	l3	Z	Код-№.	EUR/шт.		
mm	mm	mm	mm	mm					
3,000	4,000	50,000	10,000	13,400	6	3,000	18,85		
4,000	6,000	57,000	11,000	15,900	6	4,000	17,90	18,85	
5,000	6,000	57,000	13,000	17,900	6	5,000	17,05	17,90	
6,000	6,000	57,000	13,000	20,000	6	6,000	17,05	17,90	
8,000	8,000	63,000	19,000	26,000	6	8,000	20,35	21,25	
10,000	10,000	72,000	22,000	30,000	6	10,000	32,65	34,00	
12,000	12,000	83,000	26,000	36,000	6	12,000	44,30	45,60	
14,000	14,000	83,000	26,000	36,000	6	14,000	60,85	62,20	
16,000	16,000	92,000	32,000	42,000	6	16,000	79,65	81,90	
18,000	18,000	92,000	32,000	42,000	6	18,000	92,90	95,20	
20,000	20,000	104,000	38,000	52,000	6	20,000	113,95	116,25	

Многозубые концевые фрезы (6-зубые)

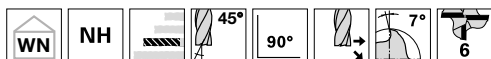

P • **GÜHRING NAVIGATOR**
M • Параметры резания см. стр. 30
K •
N •
S •
H ○ • без центрального реза

Режущий материал	VHM	
Покрытие	F	F
Тип	NH	NH
Форма хвостовика	HA	HB

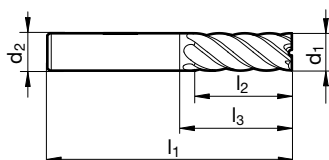

							Артикул №	19974	19975
							Группа скидок	206	206
d1 e8	d2 h6	l1	l2	l3	Z	Код-№.	EUR/шт.		
mm	mm	mm	mm	mm					
4,000	6,000	63,000	16,000	20,900	6	4,000	26,55	27,40	
5,000	6,000	63,000	18,000	22,900	6	5,000	26,55	27,40	
6,000	6,000	63,000	18,000	26,000	6	6,000	24,35	25,25	
8,000	8,000	68,000	24,000	31,000	6	8,000	28,25	29,05	
10,000	10,000	80,000	30,000	38,000	6	10,000	49,80	51,10	
12,000	12,000	93,000	36,000	46,000	6	12,000	69,70	71,05	
14,000	14,000	100,000	42,000	53,000	6	14,000	97,40	98,70	
16,000	16,000	108,000	48,000	58,000	6	16,000	125,05	127,25	
18,000	18,000	114,000	54,000	64,000	6	18,000	157,15	159,40	
20,000	20,000	126,000	60,000	74,000	6	20,000	190,30	192,60	

Фрезы с полным радиусом (2-х зубые)

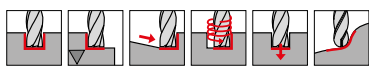
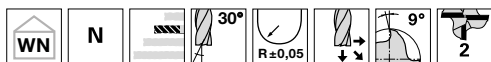

P • **GÜHRING NAVIGATOR**
M • Параметры резания см. стр. 30
K •
N •
S •
H ○ • центральный рез

Режущий материал	VHM	
Покрытие	F	F
Тип	N	N
Форма хвостовика	HA	HB

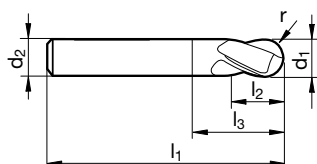

								Артикул №	19968	19969
								Группа скидок	206	206
d1 e8	d2 h6	l1	l2	l3	r	Z	Код-№.	EUR/шт.		
mm	mm	mm	mm	mm	mm					
2,000	4,000	40,000	6,000	9,400	1,000	2	2,000	15,50		
3,000	4,000	50,000	7,000	11,900	1,500	2	3,000	15,50		
4,000	6,000	50,000	8,000	13,400	2,000	2	4,000	15,50	16,35	
5,000	6,000	50,000	10,000	16,900	2,500	2	5,000	15,50	16,35	
6,000	6,000	50,000	10,000	20,000	3,000	2	6,000	15,50	16,35	
8,000	8,000	60,000	19,000	27,000	4,000	2	8,000	18,25	19,15	
10,000	10,000	70,000	22,000	30,000	5,000	2	10,000	23,80	25,10	
12,000	12,000	75,000	26,000	39,000	6,000	2	12,000	35,95	37,30	
14,000	14,000	75,000	26,000	40,000	7,000	2	14,000	46,45	47,80	
16,000	16,000	75,000	26,000	43,000	8,000	2	16,000	56,45	58,65	
18,000	18,000	100,000	32,000	52,000	9,000	2	18,000	68,65	70,80	
20,000	20,000	100,000	32,000	50,000	10,000	2	20,000	91,85	94,05	

Шпоночная фреза с полным радиусом XL (2-зубая)

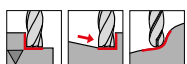
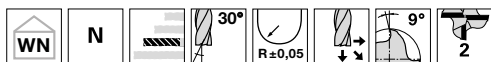

- P** • **GÜHRING NAVIGATOR**
- M** • Параметры резания см. стр. 30
- K** •
- N** •
- S** •
- H** ○ • центральный рез

Режущий материал	VHM	
Покрытие	F	F
Тип	N	N
Форма хвостовика	HA	HB

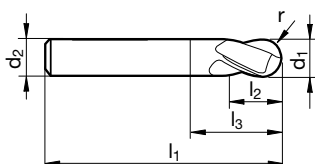

								Артикул №	19970	19971
								Группа скидков	206	206
d1 e8	d2 h6	l1	l2	l3	r	Z	Код-№.	EUR/шт.		
mm	mm	mm	mm	mm	mm					
3,000	3,000	60,000	20,000	32,000	1,500	2	3,000	30,95		
4,000	4,000	60,000	20,000	32,000	2,000	2	4,000	32,65		
5,000	5,000	75,000	25,000	47,000	2,500	2	5,000	35,95		
6,000	6,000	75,000	30,000	39,000	3,000	2	6,000	40,40	41,30	
8,000	8,000	75,000	30,000	39,000	4,000	2	8,000	45,95	46,75	
10,000	10,000	100,000	40,000	60,000	5,000	2	10,000	61,95	63,30	
12,000	12,000	100,000	45,000	55,000	6,000	2	12,000	81,90	83,25	

Черновые фрезы (со стружколомом)

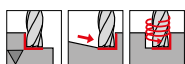
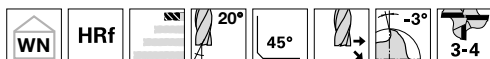

P • **GÜHRING NAVIGATOR**

M Параметры резания см. стр. 28

K •

N

S ○

H •

• центральный рез

Режущий материал	VHM	
Покрытие	F	F
Тип	HRf	HRf
Форма хвостовика	HA	HB

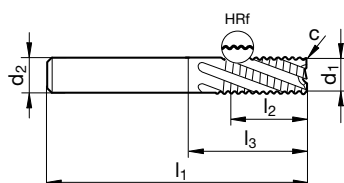

								Артикул №	19964	19965
								Группа скидков	206	206
d1 h10	d2 h6	l1	l2	l3	c	Z	Код-№.	EUR/шт.		
mm	mm	mm	mm	mm	mm x 45°					
4,000	6,000	54,000	8,000	12,900	0,160	3	4,000	44,30	45,10	
5,000	6,000	54,000	8,000	14,400	0,200	3	5,000	44,30	45,10	
6,000	6,000	54,000	8,000	18,000	0,240	3	6,000	40,90	41,85	
8,000	8,000	58,000	11,000	22,000	0,320	3	8,000	47,60	48,45	
10,000	10,000	66,000	13,000	26,000	0,200	4	10,000	52,00	53,35	
12,000	12,000	73,000	16,000	28,000	0,240	4	12,000	60,85	62,20	
16,000	16,000	82,000	19,000	34,000	0,320	4	16,000	97,40	99,60	
20,000	20,000	92,000	19,000	42,000	0,400	4	20,000	145,00	147,15	

Черновые фрезы (со стружколомом)

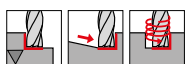
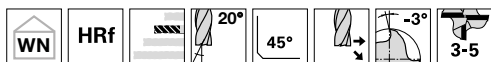

P • **GÜHRING NAVIGATOR**
M Параметры резания см. стр. 28
K •
N
S ○
H •
 • центральный рез

Режущий материал	VHM	
Покрытие	F	F
Тип	HRf	HRf
Форма хвостовика	HA	HB

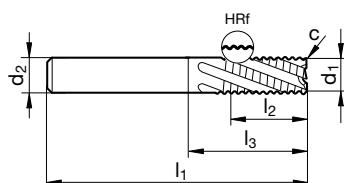

								Артикул №	19966	19967
								Группа скидок	206	206
d1 h10	d2 h6	l1	l2	l3	c	Z	Код-№.	EUR/шт.		
mm	mm	mm	mm	mm	mm x 45°					
5,000	6,000	57,000	16,000	21,000	0,200	3	5,000	49,80	50,70	
6,000	6,000	57,000	16,000	21,000	0,240	3	6,000	45,95	46,75	
8,000	8,000	63,000	19,000	27,000	0,320	3	8,000	53,15	53,95	
10,000	10,000	72,000	22,000	32,000	0,200	4	10,000	57,50	58,85	
12,000	12,000	83,000	26,000	38,000	0,240	4	12,000	68,65	69,95	
16,000	16,000	92,000	32,000	44,000	0,320	4	16,000	108,45	110,65	
20,000	20,000	104,000	38,000	54,000	0,400	4	20,000	162,70	164,85	
25,000	25,000	121,000	45,000	65,000	0,600	5	25,000	210,30	213,00	



d_2

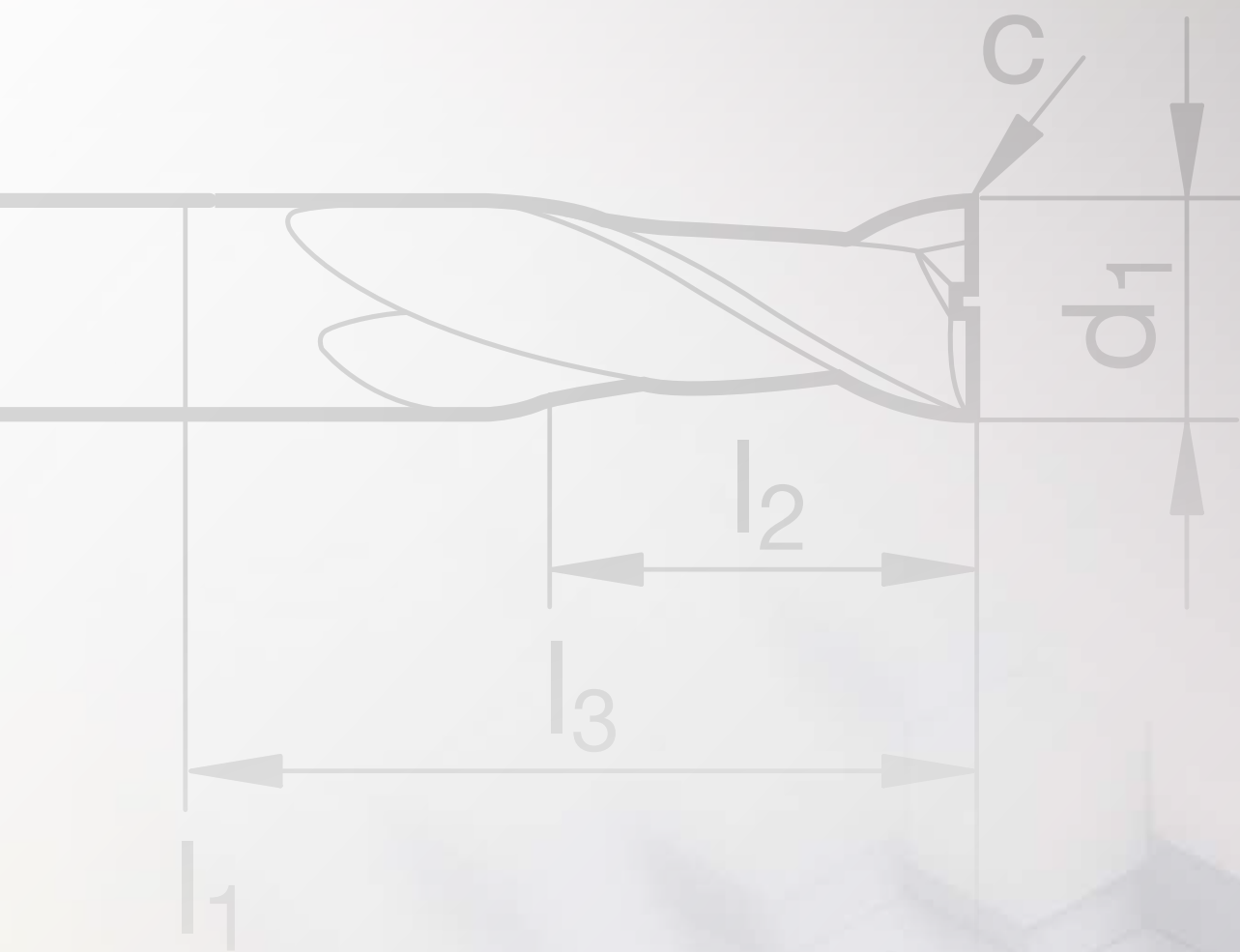

Навигатор

Фрезерование пазов

Черновое фрезерование

	VHM	VHM	VHM	VHM	VHM	VHM	VHM	VHM
	N	N	N	N	NH	W	N	HRf
HA	19988/19962	19982/19963	19990	19984	19986	19994/19996	19980	19964/19966
HB	19989	19983	19991	19985	19987	19995/19997 19992/19993	19981	19965/19967

HPC

54HRC

54HRC



a_e = 1 x D

a_e = 1 x D

a_e = 1 x D

a_e = 1 x D

a_e = 1 x D

a_e = 1 x D

a_e = 0,5-1,0 x D

a_e = 0,5-1,0 x D

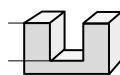
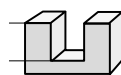
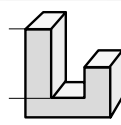
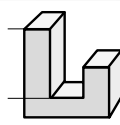
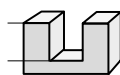
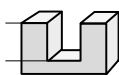

a_p = 0,5 x D

a_p = 0,5 x D

a_p = 2 x D

a_p = 2 x D

a_p = 1 x D

a_p = 1 x D

a_p = 1 x D

a_p = 1 x D

v _c m/min	VR- Код	v _c m/min	VR- Код	v _c m/min	VR- Код	v _c m/min	VR- Код	v _c m/min	VR- Код	v _c m/min	VR- Код	v _c m/min	VR- Код	v _c m/min	VR- Код
85 - 105	42	85 - 105	42	72 - 88	39	72 - 88	39	94 - 116	43			170 - 208	51		
81 - 99	41	81 - 99	41	67 - 83	38	67 - 83	38	89 - 109	42			157 - 193	50		
85 - 105	41	85 - 105	41	72 - 88	38	72 - 88	38	94 - 116	42			170 - 208	50		
63 - 77	42	63 - 77	42	54 - 66	39	54 - 66	39	69 - 85	43			126 - 154	49		
85 - 105	41	85 - 105	41	72 - 88	38	72 - 88	38	94 - 116	42			170 - 208	50		
76 - 94	41	76 - 94	41	63 - 77	38	63 - 77	38	84 - 104	42			151 - 185	50		
63 - 77	42	63 - 77	42	54 - 66	39	54 - 66	39	69 - 85	43			126 - 154	49		
76 - 94	42	76 - 94	42	63 - 77	39	63 - 77	39	84 - 104	43			151 - 185	49		
63 - 77	42	63 - 77	42	54 - 66	39	54 - 66	39	69 - 85	43			126 - 154	48	72 - 88	39
90 - 110	41	90 - 110	41	67 - 83	38	67 - 83	38	99 - 121	42			189 - 231	50		
76 - 94	41	76 - 94	41	63 - 77	38	63 - 77	38	84 - 104	42			151 - 185	50	86 - 106	41
54 - 66	42	54 - 66	42	45 - 55	39	45 - 55	39	59 - 73	43			113 - 139	49	64 - 80	40
85 - 105	41	85 - 105	41	72 - 88	38	72 - 88	38	94 - 116	42			170 - 208	50	97 - 119	41
76 - 94	40	76 - 94	40	63 - 77	37	63 - 77	37	84 - 104	41			151 - 185	48	86 - 106	39
76 - 94	41	76 - 94	41	63 - 77	38	63 - 77	38	84 - 104	42			151 - 185	50	86 - 106	41
63 - 77	40	63 - 77	40	54 - 66	37	54 - 66	37	69 - 85	41			126 - 154	48	72 - 88	39
45 - 55	42	45 - 55	42	40 - 50	39	40 - 50	39	49 - 61	43			94 - 116	49	54 - 66	47
45 - 55	40							49 - 61	41			94 - 116	48	54 - 66	26
45 - 55	40							49 - 61	41			44 - 54	46	25 - 31	38
45 - 55	42	45 - 55	42					49 - 61	43			80 - 100	49		
40 - 50	40	40 - 50	40					45 - 55	41			70 - 90	48		
36 - 44	41	36 - 44	41					39 - 49	42			65 - 70	49	43 - 53	40
108 - 132	41	108 - 132	41	94 - 116	38	94 - 116	38	118 - 146	42			220 - 270	50	126 - 154	42
99 - 121	40	99 - 121	40	85 - 105	37	85 - 105	37	108 - 134	41			201 - 247	49	115 - 141	41
90 - 110	41	90 - 110	41	81 - 99	38	81 - 99	38	99 - 121	42			182 - 224	50	104 - 128	42
81 - 99	40	81 - 99	40	67 - 83	37	67 - 83	37	89 - 109	41			157 - 193	49	90 - 110	41
54 - 66	40	54 - 66	40					59 - 73	41			107 - 131	47	61 - 75	39
27 - 33	40	27 - 33	40					29 - 37	41			56 - 70	48		
45 - 55	40	45 - 55	40	58 - 72	37	58 - 72	37	49 - 61	41			54 - 86	43		
36 - 44	40	36 - 44	40	31 - 39	37	31 - 39	37	39 - 49	41			44 - 72	42		
405 - 495	43									297 - 363	46				
495 - 605	43									360 - 440	46				
198 - 242	42							217 - 267	43	144 - 176	45				
162 - 198	43							178 - 218	44	117 - 143	46				
225 - 275	44									171 - 209	47				
108 - 132	43							118 - 146	44	81 - 99	46				
90 - 110	43							99 - 121	44	72 - 88	46			117 - 143	42
81 - 99	42									67 - 83	45				
90 - 110	42							99 - 121	43	72 - 88	45			117 - 143	42
72 - 88	41							79 - 97	42	63 - 77	44			87 - 107	41
72 - 88	42									63 - 77	45				
63 - 77	40									54 - 66	43				
108 - 132	40									81 - 99	43				
99 - 121	40									72 - 88	43				

1 x D = 75%
1,5 x D = 50%

1 x D = 75%
1,5 x D = 50%

3 x D = 50%

3 x D = 50%

1,5 x D = 50%

1,5 x D = 50%

a_e = 1,5 x D = 50% a_e = 0,5 x D = 120%
a_p = 0,25 x D = 150%

GÜHRING NAVIGATOR Фрезерный инструмент

Инструмент с выделенными **жирным** шрифтом
подачами - Код№ (Код VR) предпочтительнее при выборе.

a_e = Ширина резания

a_p = Глубина резания

СтП
СтП
СтП

* При большой глубине резания на не жестких станках необходимо снизить f_c и v_c или использовать 4-х зубный инструмент

Фрезы-Ø мм	Коды подач (код VR)															
	37	38	39	40	41	42	43	44	45	46	47	48	49	50	51	52
	f_z (мм/зуб)															
2,00	0,001	0,001	0,001	0,002	0,002	0,004	0,005	0,006	0,007	0,008	0,010	0,012	0,014	0,016	0,018	0,020
3,00	0,002	0,002	0,003	0,003	0,004	0,007	0,010	0,010	0,010	0,015	0,016	0,013	0,019	0,022	0,024	0,030
5,00	0,005	0,006	0,007	0,009	0,010	0,014	0,020	0,020	0,022	0,025	0,026	0,026	0,028	0,030	0,032	0,038
6,00	0,006	0,008	0,009	0,011	0,013	0,017	0,024	0,025	0,027	0,031	0,029	0,033	0,039	0,036	0,041	0,047
8,00	0,010	0,012	0,014	0,016	0,019	0,024	0,032	0,032	0,035	0,042	0,042	0,047	0,053	0,052	0,058	0,064
10,00	0,013	0,015	0,018	0,021	0,025	0,030	0,038	0,039	0,044	0,050	0,053	0,059	0,065	0,066	0,073	0,080
12,00	0,010	0,018	0,022	0,026	0,030	0,036	0,046	0,048	0,052	0,059	0,063	0,072	0,079	0,085	0,090	0,100
16,00	0,020	0,023	0,027	0,032	0,038	0,045	0,054	0,058	0,063	0,071	0,079	0,088	0,095	0,100	0,110	0,120
20,00	0,023	0,028	0,033	0,038	0,045	0,057	0,066	0,073	0,080	0,090	0,097	0,100	0,110	0,120	0,130	0,140
25,00	0,030	0,035	0,040	0,045	0,055	0,065	0,075	0,100	0,120	0,130	0,140	0,150	0,165	0,170	0,180	0,190

Группа материалов	Примеры материалов, новые обозначения (старые обозначения указаны в скобках) жирным выделены номера материалов по DIN EN	Предел прочности MPa (N/mm ²)	Твердость
Углеродистые стали общего назначения	1.0035 S185(St33), 1.0486 P275N(StE285), 1.0345 P235GH(H1), 1.0425 P265GH(H2) 1.0050 E295 (St50-2), 1.0070 E360 (St70-2), 1.8937 P500NH (WStE500)	≤500 ≤1000	
Автоматные стали (повышенной обрабатываемости резанием)	1.0718 11SMnPb30 (9SMnPb28), 1.0736 11SMn37 (9SMn36) 1.0727 46S20 (45S20), 1.0728 (60S20), 1.0757 46SPb20 (45SPb20)	≤850 ≤1000	
Углеродистые улучшенные стали	1.0402 C22, 1.1178 C30E (Ck30) 1.0503 C45, 1.1191 C45E (Ck45) 1.0601 C60, 1.1221 C60E (Ck60)	≤700 ≤850 ≤1000	
Легированные улучшенные стали	1.5131 50MnSi4, 1.7003 38Cr2, 1.7030 28Cr4 1.5710 36NiCr6, 1.7035 41Cr4, 1.7225 42CrMo4	≤1000 ≤1400	
Углеродистые цементиров. стали	1.0301 (C10), 1.1121 C10E (Ck10)	≤850	
Легированные цементированные стали	1.7276 10CrMo11, 1.5125 11MnSi6 1.5752 15NiCr13, 1.7131 16MnCr5, 1.7264 20CrMo5	≤1000 ≤1400	
Азотированные стали	1.8504 34CrAl6 1.8519 31CrMoV9, 1.8550 34CrAlNi7	≤1000 ≤1400	
Инструментальные стали	1.1750 C75W, 1.2067 102Cr6, 1.2307 29CrMoV9 1.2080 X210Cr12, 1.2083 X42Cr13, 1.2419 105WCr6, 1.2767 X45NiCrMo4	≤850 ≤1400	
Быстрорежущие стали	1.3243 S 6-5-2-5, 1.3343 S 6-5-2, 1.3344 S 6-5-3	≤1400	
Рессорно-пружинные стали	1.5026 55Si7, 1.7176 55Cr3, 1.8159 51CrV4 (51CrV4)		≤350 HB
Закаленные стали	-		≤48 HRC ≤66 HRC
Нерж. стали, с содерж. серы аустенитные мартенситные	1.4005 X12CrS13, 1.4104 X14CrMoS17, 1.4105 X6CrMoS17, 1.4305 X8CrNiS18-9 1.4301 X5CrNi18-10 (V2A), 1.4541 X6CrNiTi18-10, 1.4571 X6CrNiMoTi 17-12-2 (V4A) 1.4057 X20CrNi172 (X17CrNi16-2), 1.4122 X39CrMo17-1, 1.4521 X2CrMoTi18-2	≤900 ≤1100 ≤1500	
Серый чугун	0.6010 EN-GJL-100 (GG10), 0.6020 EN-GJL-200 (GG20) 0.6025 EN-GJL-250 (GG25), 0.6035 EN-GJL-350 (GG35)		≤240 HB ≤350 HB
Высокопрочный и ковкий чугун	0.7050 EN-GJS-500-7 (GGG50), 0.8035 EN-GJMW-350-4 (GTW35) 0.7070 EN-GJS-700-2 (GGG70), 0.8170 EN-GJMB-700-2 (GTS70)		≤240 HB ≤350 HB
Отбеленный чугун	-		≤350 HB
Новые чугуны GGV	EN-GJV250 (GGV25), EN-GJV350 (GGV35) EN-GJV400 (GGV40), EN-GJV500 (GGV50), SiMo 6		≤220 HB ≤300 HB
Новые чугуны ADI	EN-GJS-800-8 (ADI800), EN-GJS-1000-5 (ADI1000) EN-GJS-1200-2 (ADI1200), EN-GJS-1400-1 (ADI1400)	≤1000 ≤1400	
Специальные сплавы	Нимоник, Инконель, Монель, Хастеллой		≤2000
Титан и титановые сплавы	3.7024 Ti99,5, 3.7114 TiAl5Sn2,5, 3.7124 TiCu2 3.7154 TiAl6Zr5, 3.7165 TiAl6V4, 3.7184 TiAl4Mo4Sn2,5, - TiAl8Mo1V1		≤850 ≤1400
Алюминий и алюминиевые сплавы	3.0255 Al99,5, 3.2315 AlMgSi1, 3.3515 AlMg1		≤400
Деформируемые алюмин. сплавы	3.0615 AlMgSiPb, 3.1325 AlCuMg1, 3.3245 AlMg3Si, 3.4365 AlZnMgCu1,5		≤650
Лит. алюмин. сплавы ≤ 10% Si > 24 % Si	3.2131 G-AlSi5Cu1, 3.2153 G-AlSi7Cu3, 3.2573 G-AlSi9 3.2581 G-AlSi12, 3.2583 G-AlSi12Cu, - G-AlSi12CuNiMg		≤600 ≤600
Магниевые сплавы	3.5200 MgMn2, 3.5812.05 G-MgAl8Zn1, 3.5612.05 G-MgAl6Zn1		≤400
Медь, низколегированная	2.0070 SE-Cu, 2.1020 CuSn6, 2.1096 G-CuSn5ZnPb		≤500
Латунь с короткой стружкой с длинной стружкой	2.0380 CuZn39Pb2, 2.0401 CuZn39Pb3, 2.0410 CuZn43Pb2 2.0250 CuZn20, 2.0280 CuZn33, 2.0332 CuZn37Pb0,5		≤600 ≤600
Бронза, с короткой стружкой	2.1090 CuSn7ZnPb, 2.1170 CuPb5Sn5, 2.1176 CuPb10Sn 2.0790 CuNi18Zn19Pb		≤600 ≤850
Бронза, с длинной стружкой	2.0916 CuAl5, 2.0960 CuAl9Mn, 2.1050 CuSn10 2.0980 CuAl11Ni, 2.1247 CuBe2		≤850 ≤1000
Пластмассы, терморезистивные термопластичные армированные стекло- и углепластики	Бакелит, Резопал, Пертинакс, Мольтопрен Плексиглас, Хостален, Новодур, Макралон Kevlar GFK/CFK		≤150 ≤100 ≤1000 ≤1000

Коррекции v_c и f_z

	Чистовая обработка		Чистовая обработка		Фасонная обработка	
	VHM	VHM	VHM	VHM	VHM	VHM
	N	N	NH	NH	N	N
HA	19978/19961	19976	19972	19974*	19968	19970
HB	19979	19977	19973	19975*	19969	19971



$a_e = 0,1 \times D$



$a_p = 1 \times D$



$a_e = 0,1 \times D$

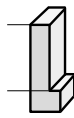

$a_p = 2 \times D$



$a_e = 0,05 \times D$



$a_p = 1,5 \times D$



$a_e = 0,05 \times D$



$a_p = 3 \times D$



$a_e = 0,05 \times D$

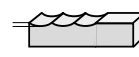

$a_p = 0,05 \times D$



$a_e = 0,05 \times D$

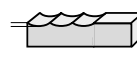

$a_p = 0,05 \times D$

v_c m/min	VR- Код	v_c m/min	VR- Код	v_c m/min	VR- Код	v_c m/min	VR- Код	v_c m/min	VR- Код	v_c m/min	VR- Код
157 - 193	48	103 - 127	43	171 - 209	48	136 - 168	45	153 - 187	48	153 - 187	46
144 - 176	47	94 - 116	42	157 - 193	47	126 - 154	44	144 - 176	47	144 - 176	45
157 - 193	47	103 - 127	42	171 - 209	47	136 - 168	44	153 - 187	47	153 - 187	45
117 - 143	46	81 - 99	41	126 - 154	46	100 - 124	43	153 - 187	46	153 - 187	44
157 - 193	47	103 - 127	42	171 - 209	47	136 - 168	44	135 - 165	47	135 - 165	45
144 - 176	47	90 - 110	42	153 - 187	47	122 - 150	44	135 - 165	47	135 - 165	45
117 - 143	46	76 - 94	41	126 - 154	46	100 - 124	43	117 - 143	46	117 - 143	44
139 - 171	46	90 - 110	41	153 - 187	46	122 - 150	43	126 - 154	46	126 - 154	44
117 - 143	45	76 - 94	40	126 - 154	45	100 - 124	42	153 - 187	45	153 - 187	43
175 - 215	47	99 - 121	42	189 - 231	47	151 - 185	44	198 - 242	47	198 - 242	45
139 - 171	47	90 - 110	42	153 - 187	47	122 - 150	44	171 - 209	47	171 - 209	45
103 - 127	46	67 - 83	41	117 - 143	46	93 - 115	43	108 - 132	46	108 - 132	44
157 - 193	47	103 - 127	42	171 - 209	47	136 - 168	44	144 - 176	47	144 - 176	45
144 - 176	45	90 - 110	40	153 - 187	45	122 - 150	42	135 - 165	45	135 - 165	43
139 - 171	47	90 - 110	42	153 - 187	47	122 - 150	44	135 - 165	47	135 - 165	45
117 - 143	45	76 - 94	40	126 - 154	45	100 - 124	42	117 - 143	45	117 - 143	43
90 - 110	46	58 - 72	41	94 - 116	46	75 - 93	43	85 - 105	46	85 - 105	44
				94 - 116	45	75 - 93	42	85 - 105	45	85 - 105	43
				49 - 61	43	39 - 49	41	49 - 61	44	49 - 61	42
90 - 110	46			94 - 116	46	75 - 93	43	85 - 105	46	85 - 105	44
76 - 94	45			81 - 99	45	64 - 80	42	76 - 94	45	76 - 94	43
72 - 88	46			76 - 94	46	61 - 75	43	67 - 83	46	67 - 83	44
189 - 231	47	135 - 165	42	220 - 270	47	132 - 162	44	198 - 242	47	198 - 242	45
189 - 231	46	121 - 149	41	202 - 248	46	121 - 149	43	189 - 231	46	189 - 231	44
171 - 209	47	112 - 138	42	180 - 220	47	108 - 132	44	171 - 209	47	171 - 209	45
144 - 176	46	94 - 116	41	157 - 193	46	94 - 116	41	144 - 176	46	144 - 176	44
99 - 121	44							99 - 121	44	99 - 121	42
54 - 66	45			54 - 66	45	32 - 40	42	49 - 61	45	49 - 61	43
90 - 110	45	58 - 72	40	94 - 116	45	56 - 70	42				
72 - 88	44	45 - 55	39	76 - 94	44	45 - 57	41				
765 - 935	50	450 - 550	45	810 - 990	50	486 - 594	41	720 - 880	50	720 - 880	48
				720 - 880	50	432 - 528	41	855 - 1045	50	855 - 1045	48
373 - 457	48	225 - 275	43	405 - 495	48	243 - 297	45	342 - 418	48	342 - 418	46
306 - 374	49	180 - 220	44	324 - 396	49	194 - 238	46	288 - 352	49	288 - 352	47
				450 - 550	50			405 - 495	50	405 - 495	48
198 - 242	49	135 - 165	44	216 - 264	49			180 - 220	49	180 - 220	47
180 - 220	48	108 - 132	43	198 - 242	48	118 - 146	45	171 - 209	48	171 - 209	46
144 - 176	48	90 - 110	43	162 - 198	48			162 - 198	48	162 - 198	46
180 - 220	48	108 - 132	43	198 - 242	48	118 - 146	45	180 - 220	48	180 - 220	46
135 - 165	47			153 - 187	47	91 - 113	44	171 - 209	47	171 - 209	45
				153 - 187	47			198 - 242	47	198 - 242	45
				126 - 154	46	75 - 93	43	189 - 231	46	189 - 231	44
				216 - 264	46						
				198 - 242	46						

$a_p 2 \times D = 50\%$

$a_p 3 \times D = 50\%$

$a_p 0,1 \times D = 75\%$

Сконструированные по модульному принципу автоматизированные шкафы ТМ 326, ТМ 426 и ТМ 526 освободят Вас от проблем с управлением складом и оборотом инструмента. Полки и спиральные модули адаптируются под Ваши потребности. Программное обеспечение постоянно следит за наличием инструмента, а также предоставляет анализ расхода и движения инструмента на Вашем предприятии.



Tool Management
Powered by

GÜHRING

GTMS
Gühring Tool Management Software



GÜHRING

GM 300 | GÜHROJET |

Оправка с каналами под периферийное
охлаждение



Полный спектр
оправок Вы
найдете в нашем
каталоге GM300

ISO code

P	Стали, высоколегированные стали
M	Нержавеющие стали
K	Серые, высокопрочные и ковкие чугуны
N	Алюминий и другие цветные металлы
S	Супер, спец и титановые сплавы
H	Закаленная сталь и отбеленный чугун

На страницах каталога Вы найдете рекомендации по применению каждого инструмента к вышеперечисленным группам материалов, а также данные по максимальной твердости и прочности материалов.

- Оптимальный выбор
- Выбор при определенных условиях

Покрытие

○ без покрытия	● A TiAlN	● P AlCrN	● S Sirius	● Y Signum
○ обработка паром	● C TiCN	● S TiN	● F FIRE/nano FIRE	
● азотирование	● Ch Carbo	● M MolyGlide	● a TiAlN nanoA	

Условные обозначения

Режущий материал	VHM					
	Цельный твердый сплав (HM-UF)					
Форма хвостовика						
	Согласно DIN 6535					
Стандарты						
	Согласно DIN		Согласно стандартам предприятия			
Тип	N	W	NH	HRf		
Применение						
	Канавки	Черновая обработка	Врезание под углом	Врезание по спирали	Сверление	Чистовая обработка / Копировальная обработка
Длина						
	Короткая серия (DIN)	Длинная серия (DIN)	Среднедлинная серия	Экстрадлинная серия		
Кол-во зубьев						
	Количество зубьев					
Угол спирали						
	Величина угла спирали/Кол-во различных углов спирали					
Передний угол						
	Передний угол режущей кромки					
Форма торца						
	Угловая фаска		Радиус с допуском			
Направление обработки						
	Боковая подача		Боковая и угловая подачи		Боковая, угловая подачи и сверление	

Сверление



Нарезание/фрезерование/
раскатывание резьб



Фрезерование



Зенкование



АЛМАЗНЫЙ ИНСТРУМЕНТ



Развертывание



Сервисное обслуживание



Специальные решения



Оправки для инструмента



Токарные системы



GÜHRING

тел. (495)989-47-87

факс (495)989-47-97

ООО „Гюринг“ 111397

г. Москва, Зеленый проспект, д. 20

info@guhring.ru

www.guhring.ru

Возможные опечатки или промежуточные изменения любого типа не дают права предъявлять претензии. Мы производим поставку исключительно в соответствии с нашими условиями поставки и платежей. Мы можем предъявить их по запросу. Все цены указаны в евро без доплаты за легирование и НДС, прайс-лист 47, по состоянию на январь 2020 г